

TABLE OF CONTENTS

Introduction	3
Installing Batteries	4
A Quick Look At The Controls	5
Key Functions	6
Using The Backlight	8
Device Table	9
Key Table	10
Programming A Device	14
Programming A TV/VCR Combo	15
Searching For Your Code	16
Checking The Codes	16
Reassigning Device Keys	17
Programming Favorite Channel Scan	17
Using Channel Scan	18
Changing Volume Lock	18
Locking Volume Control to One Mode (Global Volume Lock)	18
Unlocking Volume Control for a Single Device (Individual Volume Unlock)	18
Unlocking All Volume Control (Restoring Global Unlock)	19
Troubleshooting	20
Care	21
Specifications	21
Instruction To The User	22
Limited Warranty	23
Guía Del Usuario	24
Manufacturer's Codes (Códigos De Fabricantes)	46
Setup Codes For Audio Amplifiers (Códigos De Configuración Para Amplificadores De Audio)	46
Setup Codes For Audio Receivers (Códigos De Configuración Para Receptores De Audio)	46
Setup Codes For Cable Converters (Códigos De Configuración Para Convertidores De Cable)	47
Setup Codes For CD Players (Códigos De Configuración Para Reproductores De CDs)	47
Setup Codes For DVD Players (Códigos De Configuración Para Reproductores DVD)	48
Setup Codes For Home Automation (Códigos De Configuración Para La Automatización Del Hogar)	49
Setup Codes For Home-Theater-In-A-Box Devices (Códigos De Configuración Para Dispositivos Home-Theater-In-A-Box)	49
Setup Codes For Satellite Receivers (Códigos De Configuración Para Receptores De Satélite)	49
Setup Codes For TVs (Códigos De Configuración Para Televisores)	49
Setup Codes For TV/VCR Combos (Códigos Para Programar Combinaciones Televisor/ Videogradora) ..	51
Setup Codes For VCRs (Códigos De Configuración Para Videograbadoras)	52

INTRODUCTION

The RadioShack 5-in-One Remote is our newest universal remote control. It is designed to operate up to five home entertainment devices, including TV, video, and audio components. Moreover, this remote control contains sophisticated technology that will allow you to consolidate the clutter of all of your original remote controls into one easy-to-use product. It's packed with advanced features such as:

- **Code Search and Verification** – help you quickly set up the remote control to operate your devices
- **Channel Scan and Favorite Channel Scan** – let you “channel surf” all available and favorite channels
- **Volume Lock** – to assign volume controls to individual devices or to one global device
- **Mode Reassignment** – lets you add control of another TV, VCR, or DVD player or other auxiliary device
- **Dedicated Menu/Guide Keys** – for instant access to cable and satellite program guides and menus
- **Searchable Code Library** – contains world's largest and most efficient group of infrared remote control codes for virtually every current brand and make
- **Partial Backlighting** – to aid operation in low ambient light

After installing four (4) new AAA alkaline batteries (not included, see next page), you can immediately use the RadioShack 5-in-One remote to control an RCA TV, VCR, and cable converter, and a Pioneer DVD player and audio receiver.

To control other brands, please perform the instructions in *Programming A Device* on page 14 and *Programming A TV/VCR Combo* on page 15.

RadioShack 5-IN-ONE REMOTE

INSTALLING BATTERIES

Your RadioShack 5-in-One remote requires four AAA batteries (not supplied) for power. For the best performance and longest life, we recommend using RadioShack alkaline batteries.

CAUTIONS:

- Use only fresh batteries of the required size and recommended type.
- Do not mix old and new batteries, different types of batteries (e.g., standard, alkaline, or rechargeable), or rechargeable batteries of different capacities.
- If you do not plan to use the remote for an extended period, remove the batteries. Batteries can leak chemicals that can destroy electronic parts.

WARNING: Dispose of old batteries promptly and properly. Do not burn or bury them.

TO INSTALL BATTERIES:

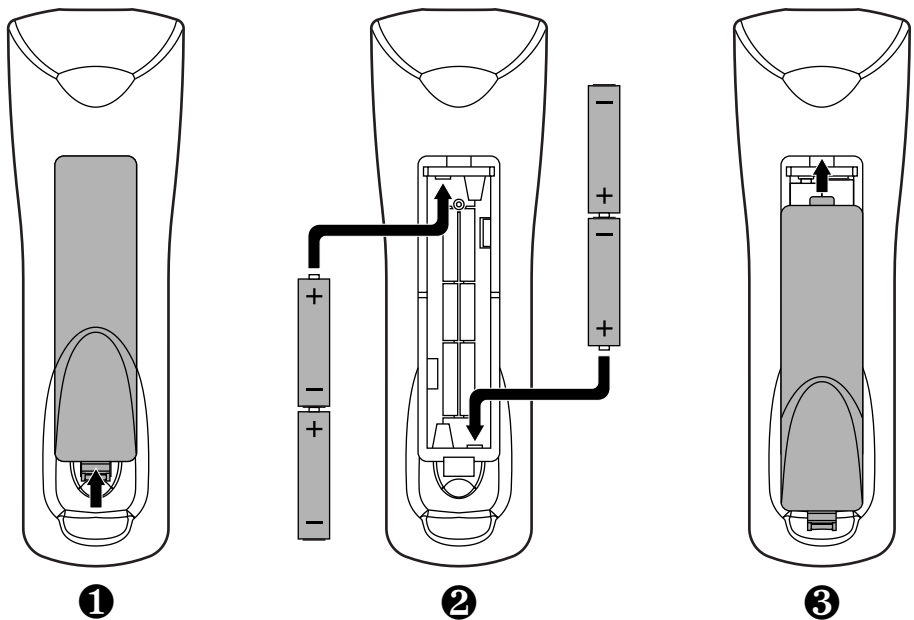

1. Press the tab on the battery compartment cover (located on the back of the remote) and lift off the cover.
2. Place the AAA batteries in the compartment as indicated by the polarity symbols (+ and -) marked inside.
3. Align the cover key with the compartment opening and replace the cover.
4. Test the RadioShack 5-in-One remote by first pressing **POWER** and then any device key (e.g., **TV**). If batteries are inserted correctly, the red LED will blink once after each key press.

NOTE: When the RadioShack 5-in-One remote stops operating properly, replace the batteries within 10 minutes (to protect the programming information).

A QUICK LOOK AT THE CONTROLS

Use the illustration below to locate controls on the RadioShack 5-in-One remote and then study the *Key Functions* (on the next three pages) to learn how they function.

NOTE: Also refer to the "Key Table" (starting on page 10) to learn key functions for specific devices.

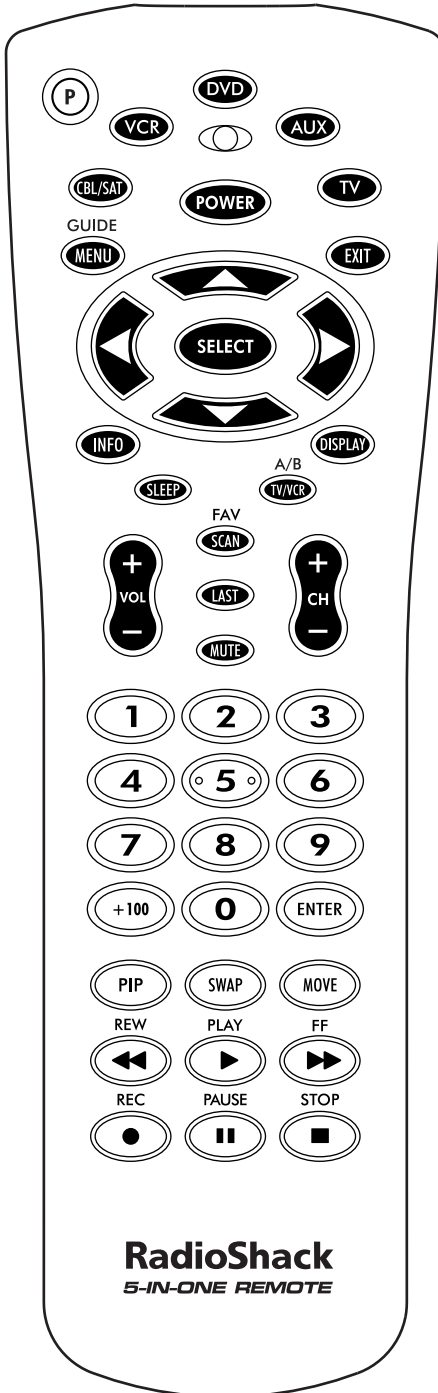

continued on next page...

RadioShack 5-IN-ONE REMOTE

A QUICK LOOK AT THE CONTROLS (continued)

KEY FUNCTIONS



The red LED (Light Emitting Diode) blinks to show that the remote control is sending signals.



Use **P** for all programming sequences.



Press **POWER** once to turn on or off the selected device.



Press **CBL/SAT**, **VCR**, **DVD**, **AUX**, or **TV** once to select a device to control.



Press **MENU (GUIDE)** once to display the menu, guide, or program for the selected device.



Press **EXIT** once to exit the selected device's menu, guide, or program.

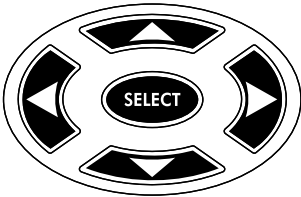

Use the cursor keys (**▲**, **▼**, **◀**, or **▶**) to move the cursor in the program guide and menu screens. Use **SELECT** to choose options from your selected device's menu or guide.



Use **INFO** to display the current channel and program information.



Use **SLEEP** to activate your device's sleep timer (if one is available for the device).



Use **TV/VCR (A/B)** to switch the TV's input to view TV or VCR programs, or act as your cable box's A/B switch.



Press **DISPLAY** once to turn on or off the selected device's information display.



In the **CBL/SAT**, **VCR**, **DVD**, and **TV** modes, use **SCAN (FAV)** to scan favorite channels and/or all channels. See *Programming Favorite Channel Scan* on page 17 and *Using Channel Scan* on page 18.



Press **LAST** once to recall the last-viewed channel or to page back one screen on the main menu.



Press **MUTE** once to turn the audio off or on.



Use **VOL+** (or **VOL-**) to raise (or lower) the audio volume.



Use **CH+** (or **CH-**) to select the next higher (or lower) channel.

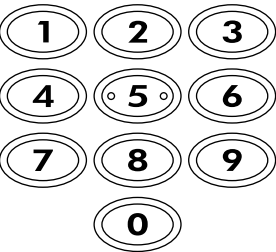

Use the keypad (**1 ~ 9** and **0**) to directly enter channels (e.g., **009** or **031**).



Press **ENTER** once after entering the channel numbers on some TVs.

In the **CBL/SAT** and **DVD** modes, also use **ENTER** as **SELECT**.



Use **+100** to enter channels over 100 (e.g., press **+100**, then **3**, and then **1 = 131**).

For a CD player in the **AUX** mode, use **+100** to add 10 to the digit entry (e.g., press **+100** then **7 = 17**).



In the **VCR** or **TV** mode, use **PIP** to switch the *Picture-In-Picture* feature on or off (if available on your TV).



Use **SWAP** to switch images and sound (if available) between the main and window pictures.



Use **MOVE** to move the window picture (if available) to different positions in the main picture.

continued on next page...

RadioShack 5-IN-ONE REMOTE

A QUICK LOOK AT THE CONTROLS

KEY FUNCTIONS (CONTINUED)

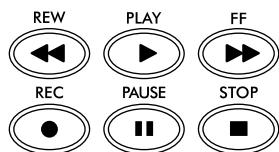

In the **VCR** or **TV** mode, use the transport keys, ◀◀ (**REW**), ▶ (**PLAY**), ▶▶ (**FF**), || (**PAUSE**), and ■ (**STOP**), to control your VCR. To record a VCR program, press ● (**REC**) twice.

In the **DVD** mode, use the transport keys to control your DVD player.

In the **AUX** mode, use the transport keys to control a CD player.

In the **CBL/SAT** mode, use the transport keys for VOD (Video On Demand) if available on your cable or satellite service.





USING THE BACKLIGHT

The RadioShack 5-in-One remote includes a unique lighted keypad backlight control. It operates in the following ways:

- When you press a key during normal usage, the backlight will turn on for 5 seconds. Thereafter, each time you press a key, the 5-second timer will reset and count down again. If no key is pressed during this time, the backlight will turn off.
- During programming, the backlight will turn on for 10 seconds. Thereafter, each time you press a key, the 10-second timer will reset and count down again. If no key is pressed during this time, the back light will turn off.
- When you press **SCAN (FAV)**, the backlight will turn off after 3 seconds.

DEVICE TABLE















After programming, the RadioShack 5-in-One remote's device keys will be able to control the following device types. Please refer to this table when performing the instructions in *Programming A Device* on page 14.

DEVICE KEY	CONTROLS THIS DEVICE TYPE
	TV
	VCR, TV/VCR Combo, or PVR (Personal Video Recorder)
	Cable Converter or Satellite Receiver
	DVD Player
	Audio Amplifier, Audio Receiver, CD Player, Home Automation, or Home Theater-In-A-Box (HTIB)

RadioShack 5-IN-ONE REMOTE















A QUICK LOOK AT THE CONTROLS (continued)

KEY TABLE

KEY	KEY FUNCTIONS FOR SELECTED DEVICE ¹				
	AUDIO AMP./RCVR./HTIB ²	AUDIO RCVR./DVD COMBO	CABLE CONVERTER	CD PLAYER	DVD PLAYER
	Menu/Program	Menu (DVD)	Guide ³	Menu/Program	Menu
	Clear	Return	Exit	Clear	Exit
	Up/Rear Up	Up	Up	Up/Disc Up	Up
	Down/Rear Down	Down	Down	Down/Disc Down	Down
	Left/Balance Left	Left	Left	Left/Track Down	Left
	Right/Balance Right	Right	Right	Right/Track Up	Right
	Select/Surr. Sound Mode On/Off	Enter (DVD)	Select	Select/Disc Select	Select/Enter
	Front Channels	–	Info.	Info.	Display
	–	–	Favorite/Ch. Scan	–	Favorite/Ch. Scan
	Input	Disc Skip	A/B/Bypass	–	TV/DVD
	Rear Channels	GUI	Display	–	Display
	Band FM/AM	Repeat Play On/Off	Last Channel	Random Play On/Off	–
	Preset Up Preset Down	Preset Up Preset Down	Channel Up Channel Down	Preset Up Preset Down	Skip Forward Skip Reverse
	Source 1/Digit 1	FM Mode	Digit 1	Track 1/Digit 1	Digit 1

continued on page 12...

KEY TABLE













KEY	KEY FUNCTIONS FOR SELECTED DEVICE ¹			
	SATELLITE RECEIVER	TV	TV/VCR COMBO	VCR/PVR
	Guide ³	Menu	Guide	Menu (or Guide) ³
	Exit	Exit	Exit	Exit
	Up	Up	Up	Up
	Down	Down	Down	Down
	Left	-	Left	Left
	Right	-	Right	Right
	Select	Select	Select	Select
	Info.	Info.	Info.	Info.
	Favorite/ Ch. Scan	-	Favorite/ Ch. Scan	Favorite/ Ch. Scan
	TV/ Satellite	TV/ Video	TV/ VCR	TV/ VCR
	Display	Display	Display	Display
	Last Channel	Last Channel	Last Channel	Last Channel
	Channel Up Channel Down	Channel Up Channel Down	Channel Up Channel Down	Channel Up Channel Down
	Digit 1	Digit 1	Digit 1	Digit 1

continued on page 13...

RadioShack 5-IN-ONE REMOTE

A QUICK LOOK AT THE CONTROLS (continued)













KEY TABLE (CONTINUED FROM PAGE 10)

KEY	KEY FUNCTIONS FOR SELECTED DEVICE ¹				
	AUDIO AMP./RCVR./HTIB ²	AUDIO RCVR./DVD COMBO	CABLE CONVERTER	CD PLAYER	DVD PLAYER
	Source 2/ Digit 2	Tuner	Digit 2	Track 2/ Digit 2	Digit 2
	Source 3/ Digit 3	Band FM/AM	Digit 3	Track 3/ Digit 3	Digit 3
	Source 4/ Digit 4	DVD	Digit 4	Track 4/ Digit 4	Digit 4
	Source 5/ Digit 5	Tape	Digit 5	Track 5/ Digit 5	Digit 5
	Source 6/ Digit 6	VCR	Digit 6	Track 6/ Digit 6	Digit 6
	Source 7/ Digit 7	Aux.	Digit 7	Track 7/ Digit 7	Digit 7
	Source 8/ Digit 8	TV	Digit 8	Track 8/ Digit 8	Digit 8
	Source 9/ Digit 9	Satellite	Digit 9	Track 9/ Digit 9	Digit 9
	Source 10/ Digit 0/ Power On	Tuning Mode	Digit 0	Track 10/ Digit 0	Digit 0
	Enter/ Select	Enter (Rcvr.)	Enter/ Select	+10	Enter/ Select
	–	–	PIP On/ Instant Replay	–	–
	–	–	PIP Swap/ Return To Live	–	–
	–	–	PIP Move/ Quick Skip/ PIP Off	–	–

NOTES:

1. Functions are active only if available on your original remote control(s).
2. Home-Theater-In-A-Box (HTIB) device.
3. Guide is available for cable converters or satellite receivers in **CBL/SAT** mode or PVRs in the **VCR** mode.

KEY TABLE (CONTINUED FROM PAGE 12)

KEY	KEY FUNCTIONS FOR SELECTED DEVICE ¹			
	SATELLITE RECEIVER	TV	TV/VCR COMBO	VCR/PVR
	Digit 2	Digit 2	Digit 2	Digit 2
	Digit 3	Digit 3	Digit 3	Digit 3
	Digit 4	Digit 4	Digit 4	Digit 4
	Digit 5	Digit 5	Digit 5	Digit 5
	Digit 6	Digit 6	Digit 6	Digit 6
	Digit 7	Digit 7	Digit 7	Digit 7
	Digit 8	Digit 8	Digit 8	Digit 8
	Digit 9	Digit 9	Digit 9	Digit 9
	Digit 0	Digit 0	Digit 0	Digit 0
	Enter/ Select	Enter	Enter	Enter
	PIP On/ Instant Replay	PIP On	PIP On/ Instant Replay	PIP On/ Instant Replay
	PIP Swap/ Return To Live	PIP Swap	PIP Swap/ Return To Live	PIP Swap/ Return To Live
	PIP Move/ Quick Skip/ PIP Off	PIP Move/ PIP Off	PIP Move/ Quick Skip/ PIP Off	PIP Move/ Quick Skip/ PIP Off

PROGRAMMING A DEVICE

The RadioShack 5-in-One remote comes preprogrammed to operate an RCA TV, VCR, and cable converter, and a Pioneer DVD player and audio receiver. To control devices other than the default brands, follow these steps; otherwise, skip this section.

Before proceeding, find the codes for the devices you want to program in *Manufacturer's Codes* starting on page 46 and write them down or highlight them.

NOTE: To control a TV/VCR combo, see "Programming A TV/VCR Combo" on the next page.

1. Turn on the device (e.g., VCR or DVD player) and, if necessary, load media (e.g., cassette or disc).
2. On the RadioShack 5-in-One remote, press a device key (i.e., **CBL/SAT**, **VCR**, **DVD**, **AUX**, or **TV**).

NOTE: Use the "Device Table" on page 9 to locate the appropriate key for the device you want to program

3.  Press and hold **P** until the red LED blinks twice, then release **P**.

4. Enter the first four-digit code for your device. If the code is correct, the LED blinks twice.

NOTE: If the LED does not blink twice, repeat steps 2 through 4 and try entering the code again.

5.  To verify the code works, aim the RadioShack 5-in-One remote at the device and press **POWER** (or **PLAY**, if the device does not have a POWER key). The device should turn off. If it does not respond, repeat steps 2 through 5, trying each code for your brand until you find one that works. If you cannot find a code that works, see *Searching For Your Code* on page 16.

6. Repeat steps 1 through 5 for each device you want to control. For future reference, write down each working device code in the boxes below:

CBL/SAT Code:

Device Type: _____

VCR Code:

DVD Code:



TV Code:

AUX Code:

Device Type: _____

PROGRAMMING A TV/VCR COMBO

Before proceeding, find the codes for the device you want to program in *Setup Codes for TV/VCR Combos* on page 51 and write them down or highlight them.

1. Turn on the TV/VCR Combo and insert a videocassette.
2.  On the RadioShack 5-in-One remote, press **VCR**.
3.  Press and hold **P** until the red LED blinks twice, then release **P**.
4. Enter the first four-digit code for your device. If the code is correct, the LED blinks twice.

NOTE: If the LED does not blink twice, repeat steps 2 through 4 and try entering the code again.

5.  To verify the code works, aim the RadioShack 5-in-One remote at the device and press **POWER** (or **PLAY**, if the device does not have a POWER key). The device should turn off. If it does not respond, repeat steps 2 through 5, trying each code for your brand until you find one that works. If you cannot find a code that works, see *Searching For Your Code* on page 16.

*NOTE: If you locate a setup code that works, but requires a separate TV code, you must program the TV code into the remote separately to control the volume. For VCR/TV combos that use separate TV codes, TV volume is controlled by pressing **VCR** first, then **TV**. After that, use **VOL+** (or **VOL-**) to raise (or lower) the TV volume. See "Changing Volume Lock" on page 18 for other volume control options.*

6. For future reference, write down the working TV/VCR combo code in the boxes below:









TV/VCR Code:

TV Code (if used):

RadioShack 5-IN-ONE REMOTE









SEARCHING FOR YOUR CODE

If your device does not respond to the RadioShack 5-in-One remote after trying all codes listed for your brand, or if your brand is not listed at all, try searching for your code. For example, to search for a code for your TV:

1.  Press **TV** on the remote.
2.  Press and hold **P** until the red LED blinks twice, then release **P**.
3. 

 Press **9 9 1**. The LED blinks twice.
4. 
 Aim the remote at the TV and slowly alternate between pressing **POWER** and **TV**.
The RadioShack 5-in-One remote sends IR codes from its library to the selected device, starting with the most popular code first. Stop when the TV turns off.
5.  Press and hold **P** until the LED blinks twice to lock the code, then release **P**.
6. To search for other device codes, repeat steps 1 through 5, substituting the appropriate key for the device you are searching for.







CHECKING THE CODES

If you have set up the RadioShack 5-in-One remote using the procedure in *Searching For Your Code*, you may need to find out which four-digit code is operating your equipment. For example, to find out which code is operating your TV:

1.  Press **TV** on the remote.
2.  Press and hold **P** until the red LED blinks twice, then release **P**.
3. 

 Press **9 9 0**. The LED blinks twice.
4.  Press **1** to view the code for the first digit. Wait three seconds, count the LED blinks (e.g., three blinks = 3), and write down the number.
NOTE: If a code digit is 0, the LED does not blink.
5. 

 Repeat step 4 for the three remaining digits, using **2** for the second digit, **3** for the third digit, and **4** for the fourth digit.
6. To check for other device codes, repeat steps 1 through 5, substituting the appropriate key for each device you are checking.

REASSIGNING DEVICE KEYS

The RadioShack 5-in-One remote can be set to control a second DVD, VCR, TV, or cable/satellite receiver. For example, if you want to control a TV, a cable converter, and two VCRs, follow these steps to reassign the unused **DVD** key to operate the second VCR.







1.  Press and hold **P** until the red LED blinks twice on the remote, then release **P**.
2.  Press **9 9 2**. The LED blinks twice.

3.  Press **VCR** then **DVD**. The **DVD** key is now ready to be programmed as your second VCR. Follow the instructions in *Programming A Device* on page 14.

To reassign other device keys to the **DVD** key, repeat steps 1 through 3 above, substituting **CBL/SAT, AUX,** or **TV** for **VCR** in step 3. To reassign another unused device key, substitute the desired key for the **DVD** key in step 3.

PROGRAMMING FAVORITE CHANNEL SCAN

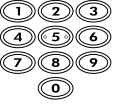
The RadioShack 5-in-One remote allows you to store a list of up to 10 favorite channels, in any order, that will be immediately scanned when you press **SCAN (FAV)**.

NOTE: Only channels of one mode can be stored and any previously-stored channels will be cleared.

1. Press the desired device key on the remote.
2.  Press and hold **P** until the red LED blinks twice, then release **P**.
3.  Press **9 9 6**. The LED blinks twice.

4.  Use the keypad to enter a favorite channel number (e.g., **031**), then press **P**.
 *NOTE: Up to four digits can be entered for a favorite channel number (e.g., **0031**). If you do enter four digits, do not press **P**. The program automatically advances to the next open memory slot and waits for your next entry*
5. Repeat step 4 for each favorite channel to be stored, up to a total of 10 channels.
NOTE: If you try entering more than 10 channels, the RadioShack 5-in-One remote automatically exits programming.
6.  Press and hold **P** for about three seconds to exit programming.

USING CHANNEL SCAN





Use **SCAN (FAV)** to start a three-second scan of all favorite channels (if programmed – see *Programming Favorite Channel Scan* on the previous page) or all channels (if *Favorite Channel Scan* is not programmed).

1. If *Favorite Channel Scan* has been set up, skip to step 2. Otherwise, press the desired device key.
2.  Press **SCAN** once.
 - If *Favorite Channel Scan* has been set up, the device scans your favorite channels, then continues to scan all channels for the device.
 - If *Favorite Channel Scan* has not been set up, scanning starts with the current channel.
3. To stop scanning channels at any time, press any key once.







CHANGING VOLUME LOCK

The RadioShack 5-in-One remote comes preset to allow independent volume control of each selected device (*Global Volume Unlock*). However, you may change the Volume Lock setting to *Global Volume Lock* so that one device's volume will control volume in all other modes. After that, you can perform *Individual Volume Unlock* on a selected device to set its volume control for independent operation.

LOCKING VOLUME CONTROL TO ONE MODE (GLOBAL VOLUME LOCK)

1.  Press and hold **P** until the red LED blinks twice, then release **P**.
2. 

 Enter **9 9 3**.
3.  Press the mode key for the device you want to control volume (e.g., **TV**). The LED blinks twice. When you press **VOL+**, **VOL-**, or **MUTE**, the selected device (e.g., **TV**) will control the volume regardless of the current mode.



UNLOCKING VOLUME CONTROL FOR A SINGLE DEVICE (INDIVIDUAL VOLUME UNLOCK)

1.  After performing *Global Volume Lock*, press the mode key for the device you want to have independent volume control (e.g., **DVD**).
2.  Press and hold **P** again until the red LED blinks twice, then release **P**.
3. 

 Enter **9 9 3** then press **VOL-**. The LED blinks four times.

4.  Repeat steps 1 through 3 for any other device you want to have independent volume control. When you press **VOL+**, **VOL-**, or **MUTE**, the selected device (e.g., **DVD**) will control the volume only in its own mode.

UNLOCKING ALL VOLUME CONTROL (RESTORING GLOBAL UNLOCK)

Follow these steps to restore independent volume control for all programmed devices (e.g., TV volume control in TV mode, VCR volume in VCR mode, etc.).

1.  Press and hold **P** until the red LED blinks twice, then release **P**.
2.  Enter **9 9 3** then press **VOL+**. The LED blinks four times. Volume will be independently controlled for all programmed devices.



TROUBLESHOOTING

PROBLEM: LED does not blink when you press a key.

SOLUTION: Replace the batteries with four (4) new AAA alkaline batteries (see page 4).

PROBLEM: LED blinks when you press a key, but device does not respond.

SOLUTION: Be sure to select the correct device key for the device you want to control. Also, aim the RadioShack 5-in-One remote at the device not farther than 15 feet away.

PROBLEM: The RadioShack 5-in-One remote does not control devices or commands are not working properly.

SOLUTION: Try all listed codes for the device. Make sure the device operates with an infrared remote control.

PROBLEM: TV/VCR combo does not respond properly.

SOLUTION: Use the VCR codes for your brand. Some combo units may require both a TV code and a VCR code for full operation.

PROBLEM: The RadioShack 5-in-One remote does not turn on a Sony or Sharp TV/VCR combo.

SOLUTION: These models require TV codes to turn on power. For Sony, use TV code 0000 and VCR code 0032. For Sharp, use TV code 0093 and VCR code 0048.

PROBLEM: Changing channels does not work properly.

SOLUTION: If the original remote control required Enter to be pressed to change channels, press **ENTER** on the remote after entering the channel number.

PROBLEM: **CH+**, **CH-**, and **LAST** do not work for your RCA TV.

SOLUTION: Due to RCA design from 1983 to 1987, only the original remote control will operate these functions.

PROBLEM: No volume on a second TV.

SOLUTION: Follow instructions in *Changing Volume Lock* on page 18.

PROBLEM: Cannot find a working code using the instructions in *Searching for Your Code*.

SOLUTION: Press and hold **P** until the LED blinks twice, then release. Enter **9 9 2**. Press and release the device key twice, then try searching again.

PROBLEM: The RadioShack 5-in-One remote turns on audio devices and controls volume, but does not change preset channels.

SOLUTION: Some products may need both a Audio Receiver code and an Audio Amplifier code for remote control of all features on your audio device.

PROBLEM: Your satellite (DSS) receiver does not respond to the codes listed on page 53.

SOLUTION: Make sure the satellite (DSS) receiver can be operated with an infrared (IR) remote control and is not set up to receive only radio frequency (RF) signals.

CARE

- Keep the remote control dry. If it gets wet, wipe it dry immediately.
- Use and store the unit only in normal temperature environments.
- Handle the remote control gently and carefully. Don't drop it.
- Keep the remote control away from dust and dirt.
- Wipe the remote control with a damp cloth to keep it looking new.

Modifying or tampering with internal parts can cause damage and invalidate the warranty. If your remote control is not performing as it should, please contact us at:

www.radioshack.com

or visit your local RadioShack store for help.

SPECIFICATIONS

Remote Control Power 4 AAA Batteries

Remote Control Dimensions

(L x W x H) 7.26 x 2.28 x 1.25 in.

(L x W x H) 184.5 x 58.9 x 31.8 mm

Remote Control Weight (without Batteries) 4 oz (113.4 g)

***NOTE:** Specifications are typical. Individual units might vary. Specifications are subject to change and improvement without notice.*

INSTRUCTION TO THE USER

This equipment has been tested and found to comply with the limits for a class B digital device, pursuant to part 15 of the FCC Rules. These limits are designed to provide reasonable protection against harmful interference in a residential installation. This equipment generates, uses and can radiate radio frequency energy and if not installed and used in accordance with the instructions, may cause harmful interference to radio communications. However, there is no guarantee that interference will not occur in a particular installation. If this equipment does cause harmful interference to radio or television reception, which can be determined by turning the equipment off and on, the user is encouraged to try to correct the interference by one or more of the following measures:

- Reorient or relocate the receiving antenna.
- Increase the separation between the equipment and receiver.
- Connect the equipment into an outlet on a circuit different from that to which the receiver is connected.
- Consult the dealer or an experienced radio/TV technician for help.

This equipment has been verified to comply with the limits for a class B computing device, pursuant to FCC Rules. In order to maintain compliance with FCC regulations, shielded cables must be used with this equipment. Operation with non-approved equipment or unshielded cables is likely to result in interference to radio and TV reception. The user is cautioned that changes and modifications made to the equipment without the approval of manufacturer could void the user's authority to operate this equipment.

LIMITED 90-DAY WARRANTY

This product is warranted by RadioShack against manufacturing defects in material and workmanship under normal use for ninety (90) days from the date of purchase from RadioShack company-owned stores and authorized RadioShack franchisees and dealers.

EXCEPT AS PROVIDED HEREIN, RadioShack MAKES NO EXPRESS WARRANTIES AND ANY IMPLIED WARRANTIES, INCLUDING THOSE OF MERCHANTABILITY AND FITNESS FOR A PARTICULAR PURPOSE, ARE LIMITED IN DURATION TO THE DURATION OF THE WRITTEN LIMITED WARRANTIES CONTAINED HEREIN. EXCEPT AS PROVIDED HEREIN, RadioShack SHALL HAVE NO LIABILITY OR RESPONSIBILITY TO CUSTOMER OR ANY OTHER PERSON OR ENTITY WITH RESPECT TO ANY LIABILITY, LOSS OR DAMAGE CAUSED DIRECTLY OR INDIRECTLY BY USE OR PERFORMANCE OF THE PRODUCT OR ARISING OUT OF ANY BREACH OF THIS WARRANTY, INCLUDING, BUT NOT LIMITED TO, ANY DAMAGES RESULTING FROM INCONVENIENCE, LOSS OF TIME, DATA, PROPERTY, REVENUE, OR PROFIT OR ANY INDIRECT, SPECIAL, INCIDENTAL, OR CONSEQUENTIAL DAMAGES, EVEN IF RadioShack HAS BEEN ADVISED OF THE POSSIBILITY OF SUCH DAMAGES.

Some states do not allow limitations on how long an implied warranty lasts or the exclusion or limitation of incidental or consequential damages, so the above limitations or exclusions may not apply to you.

In the event of a product defect during the warranty period, take the product and the RadioShack sales receipt as proof of purchase date to any RadioShack store. RadioShack will, at its option, unless otherwise provided by law: (a) correct the defect by product repair without charge for parts and labor; (b) replace the product with one of the same or similar design; or (c) refund the purchase price. All replaced parts and products, and products on which a refund is made, become the property of RadioShack. New or reconditioned parts and products may be used in the performance of warranty service. Repaired or replaced parts and products are warranted for the remainder of the original warranty period. You will be charged for repair or replacement of the product made after the expiration of the warranty period.

This warranty does not cover: (a) damage or failure caused by or attributable to acts of God, abuse, accident, misuse, improper or abnormal usage, failure to follow instructions, improper installation or maintenance, alteration, lightning or other incidence of excess voltage or current; (b) any repairs other than those provided by a RadioShack Authorized Service Facility; (c) consumables such as fuses or batteries; (d) cosmetic damage; (e) transportation, shipping or insurance costs; or (f) costs of product removal, installation, set-up service adjustment or reinstallation.

This warranty gives you specific legal rights, and you may also have other rights which vary from state to state.

RadioShack Customer Relations,
200 Taylor Street, 6th Floor,
Fort Worth, TX 76102

Cat. No. 15-2115

09/02

RadioShack
Fort Worth, Texas 76102

ÍNDICE DE MATERIAS

Introducción	25
Instalación De Las Baterías	26
Un Vistazo Rápido A Los Controles	27
Funciones De Las Teclas	28
Uso De La Luz De Fondo	30
Tabla De Los Dispositivos	31
Tabla De Las Teclas	32
Programación De Un Dispositivo	36
Programación De Un Aparato Combinado Televisor/Videograbadora (TV/VCR)	37
Búsqueda De Su Código	38
Verificación De Los Códigos	38
Reasignación De Las Teclas De Dispositivos	39
Programación De Una Exploración De Canales Favoritos	39
Uso De La Exploración De Canales	40
Cambio Del Bloqueo Del Volumen	40
Bloqueo Del Control De Volumen A Un Modo (Bloqueo Global De Volumen)	40
Desbloqueo Del Control De Volumen Para Un Solo Dispositivo (Desbloqueo Individual De Volumen)	41
Desbloqueo De Todo El Control De Volumen (Restauración Del Desbloqueo Global)	41
Localización De Fallas	42
Cuidado	43
Especificaciones	43
Instrucciones Para El Usuario	44
Garantía Limitada	45
Códigos De Fabricantes	46
Códigos De Configuración Para Amplificadores De Audio	46
Códigos De Configuración Para Receptores De Audio	46
Códigos De Configuración Para Convertidores De Cable	47
Códigos De Configuración Para Reproductores De CDs	47
Códigos De Configuración Para Reproductores DVD	48
Códigos De Configuración Para La Automatización Del Hogar	49
Códigos De Configuración Para Dispositivos Home-Theater-In-A-Box	49
Códigos De Configuración Para Receptores De Satélite	49
Códigos De Configuración Para Televisores	49
Códigos Para Programar Combinaciones Televisor/ Videograbadora	51
Códigos De Configuración Para Videograbadoras	52

INTRODUCCIÓN

El Remoto 5-en-Uno de RadioShack es nuestro más reciente control remoto universal. Está diseñado para operar hasta cinco dispositivos de entretenimiento en el hogar, incluyendo componentes de televisión, vídeo y audio. Más aún, este control remoto contiene tecnología sofisticada que le permitirá consolidar la pila de todos sus controles remotos originales dentro de un solo producto fácil de usar. Está repleto de funciones avanzadas, tales como:

- **Búsqueda y Verificación de Códigos** – le ayudan a configurar rápidamente al control remoto para que opere sus dispositivos
- **Exploración de Canales y Exploración de Canales Favoritos** – le permiten “navegar canales” a través de todos los canales disponibles y favoritos
- **Bloqueo del Volumen** – para asignar los controles del volumen a dispositivos individuales o a un dispositivo global
- **Reasignación de Modos** – le permite añadir el control de otro televisor, videgrabadora, o reproductor de DVD u otro dispositivo auxiliar
- **Teclas Dedicadas de Menú/Guía** – para un acceso instantáneo a las guías y menús de los programas por cable y por satélite
- **Base de Datos de Códigos que se Pueden Buscar** – contiene el grupo de códigos de controles remotos infrarrojos más grande y eficiente del mundo para prácticamente todas las marcas de la actualidad
- **Retroiluminación Parcial** – para ayudar a operarlo cuando hay poca luz ambiental

Después de instalar cuatro (4) baterías alcalinas nuevas de tamaño AAA (no vienen incluidas, vea la página siguiente), puede usar el control remoto RadioShack de inmediato para controlar un televisor, una videgrabadora (VCR) y un convertidor de cable RCA, y un reproductor de DVD y un receptor de audio Pioneer.

Para controlar otras marcas, sírvase llevar a cabo las instrucciones de la *Programación De Un Dispositivo* en la página 36 y de la *Programación De Un Aparato Combinado Televisor/Videgrabadora (TV/VCR)* en la página 37.

INSTALACIÓN DE LAS BATERÍAS

Su remoto 5-in-Uno de RadioShack necesita cuatro baterías AAA (no vienen incluidas) para funcionar. Para un mejor funcionamiento y mayor duración, recomendamos el uso de baterías alcalinas RadioShack.



PRECAUCIONES:

- Utilice únicamente baterías frescas del tamaño requerido y del tipo recomendado.
- No mezcle baterías viejas y nuevas, diferentes tipos de baterías (v.g., estándar, alcalinas, o recargables), ni baterías recargables de diferentes capacidades.
- Si no va a usar el control remoto durante un largo tiempo, quítele las baterías. Éstas pueden derramar sustancias químicas que pueden destruir los componentes electrónicos.

ADVERTENCIA: Deseche las baterías viejas rápida y adecuadamente. No las queme ni las entierre.

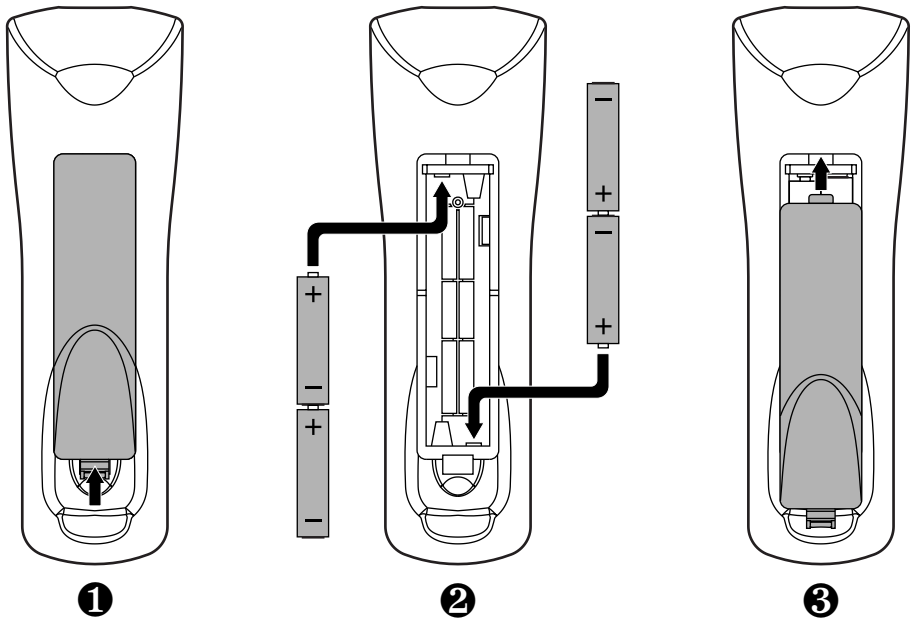
PARA INSTALAR LAS BATERÍAS:



1. Presione la lengüeta en la tapa del compartimento de baterías (ubicado en el respaldo del control remoto) y levante la tapa.
2. Coloque las baterías AAA en el compartimento como se indica por los símbolos de polaridad (+ y -) marcados en el interior.
3. Alinee la saliente de la tapa con la abertura del compartimento y vuelva a colocar la tapa.
4.  Pruebe el remoto 5-en-Uno de RadioShack presionando primero **POWER** (alimentación eléctrica) y después cualquier tecla de dispositivo (v.g., **TV**).
 Si las baterías se insertaron correctamente, el LED (diodo emisor de luz) rojo parpadeará una vez después de presionar cada tecla.

NOTA: Cuando el remoto 5-en-Uno de RadioShack deja de funcionar adecuadamente, reemplace las baterías en menos de 10 minutos (para proteger la información programada).

UN VISTAZO RÁPIDO A LOS CONTROLES

Use la ilustración de abajo para ubicar los controles en el control remoto 5-en-Uno de RadioShack y después estudie las *Funciones De Las Teclas* (en las siguientes tres páginas) para aprender cómo funcionan.

NOTA: También consulte la “Tabla De Las Teclas” (comienza en la página 28) para aprender las funciones de las teclas en dispositivos específicos.

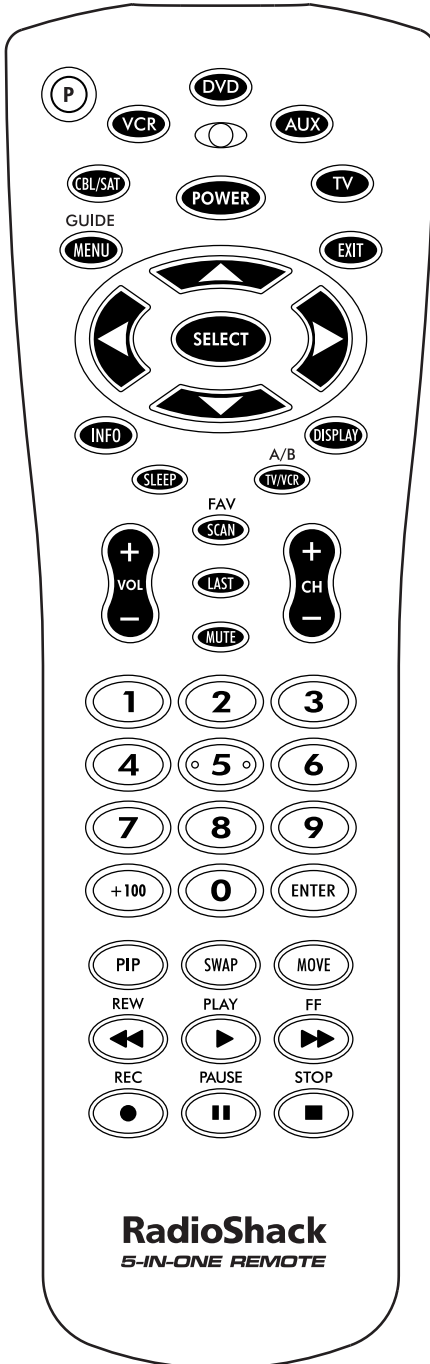

continúa en la siguiente página...

RadioShack 5-IN-ONE REMOTE

UN VISTAZO RÁPIDO A LOS CONTROLES (continuación)

FUNCIONES DE LAS TECLAS



El LED (diodo emisor de luz) rojo parpadea para mostrar que el control remoto está enviando señales.



Use **P** para todas las secuencias de programación.



Presione **POWER** (alimentación eléctrica) una vez para encender o apagar el dispositivo seleccionado.



Presione **CBL/SAT**, **VCR**, **DVD**, **AUX**, o **TV** una vez para seleccionar el dispositivo que quiere controlar.



Presione **MENU (GUIDE)** [menú (guía)] una vez para mostrar el menú, la guía, o el programa para el dispositivo seleccionado.



Presione **EXIT**(salida) para salirse del menú, guía, o programa del dispositivo seleccionado.

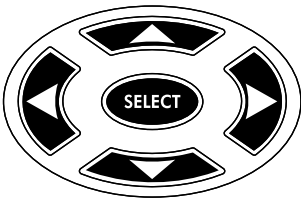

Use las teclas del cursor (**▲**, **▼**, **◀**, o **▶**) para mover el cursor en las pantallas de la guía de la programación y del menú. Use **SELECT** (seleccionar) para escoger las opciones en el menú o guía del dispositivo seleccionado.



Use **INFO** para mostrar la información del canal y del programa actuales.



Use **SLEEP** (dormir) para activar el cronómetro de dormido del dispositivo (si éste tiene uno disponible).



Use **TV/VCR (A/B)** para conmutar lo que entra al televisor y ver programas de TV o de la VCR, o para que funcione como un interruptor A/B de su caja de cable.



Presione **DISPLAY** (mostrar) una vez para encender o apagar la pantalla de información del dispositivo seleccionado.



En los modos **CBL/SAT**, **VCR**, **DVD**, y **TV**, use **SCAN (FAV)** para repasar los canales favoritos y/o todos los canales. Vea *Programación De Una Exploración De Canales Favoritos* en la página 39 y *Uso De La Exploración De Canales* en la página 40.



Presione **LAST** (último) una vez para recobrar el último canal visto o para regresar una página en la pantalla del menú principal.



Presione **MUTE** (enmudecer) una vez para apagar o encender el audio.



Use **VOL+** (o **VOL-**) para subir (o bajar) el volumen del audio.



Use **CH+** (o **CH-**) para seleccionar el siguiente canal con número más alto (o más bajo).

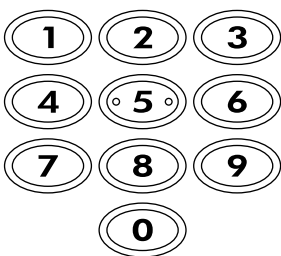

Use el teclado (**1 ~ 9 y 0**) para introducir directamente el número de canal (v.g., **009** o **031**).



Presione **ENTER** (intro) una vez después de introducir los números del canal en algunos televisores.

En los modos **CBL/SAT** y **DVD**, también use **ENTER** como si fuese **SELECT**.



Use el **+100** 100 para introducir canales superiores al 100 (v.g., si presiona el **+100**, luego el **3**, y luego el **1 = 131**).

Para un reproductor de CD en el modo **AUX**, use **+100** para añadir 10 al ingreso del dígito (v.g., si presiona **+100** y luego **7 = 17**).



En los modos **VCR** o **TV**, use **PIP** para encender o apagar la función *Picture-In-Picture* (imagen en imagen), si su televisor tiene esta posibilidad.



Use **SWAP** (permutar) para cambiar las imágenes y el sonido (si lo hay) entre las imágenes principal y la de la ventanilla.



Use **MOVE** (mover) para mover la imagen en ventanilla, si la hay, a diferentes posiciones en la imagen principal.

continúa en la siguiente página...

UN VISTAZO RÁPIDO A LOS CONTROLES

FUNCIONES DE LAS TECLAS (CONTINUACIÓN)

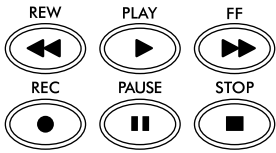

En los modos **VCR** o **TV**, use las teclas de transporte, ◀◀ (**REW**), ▶ (**PLAY**), ▶▶ (**FF**), || (**PAUSE**), y ■ (**STOP**), para controlar su videograbadora. Para grabar un programa en la VCR, presione ● (**REC**) dos veces.

En el modo **DVD**, use las teclas de transporte para controlar su reproductor de DVD.

En el modo **AUX**, use las teclas de transporte para controlar un reproductor de CD.

En el modo **CBL/SAT**, use las teclas de transporte para VOD (vídeo a petición) si lo tiene disponible en su servicio por cable o por satélite.





Uso De La Luz De Fondo

El remoto 5-en-Uno de RadioShack incluye un control único de luz de fondo para iluminar el teclado. Opera de las siguientes maneras:

- Cuando presione una tecla durante el uso normal, la luz de fondo se iluminará durante 5 segundos. A partir de ese momento, cada vez que usted presione una tecla, el contador de 5 segundos se reajusta y vuelve a comenzar la cuenta regresiva. Si no se presiona ninguna tecla durante este tiempo, la luz de fondo se apaga.
- Durante la programación, la luz de fondo se encenderá durante 10 segundos. A partir de ese momento, cada vez que usted presione una tecla, el contador de 10 segundos se reajusta y vuelve a comenzar la cuenta regresiva. Si no se presiona ninguna tecla durante este tiempo, la luz de fondo se apaga.
- Cuando presione **SCAN (FAV)**, la luz de fondo se apagará después de 3 segundos.













TABLA DE LOS DISPOSITIVOS

Después de la programación, las teclas de dispositivos del remoto 5-en-Uno de RadioShack podrán controlar los siguientes tipos de dispositivos. Sírvase consultar esta tabla al llevar a cabo las instrucciones de la sección *Programación De Un Dispositivo* en la página 36.

TECLA DE DISPOSITIVO	CONTROLA ESTE TIPO DE DISPOSITIVO
	Televisor
	Videograbadora, Aparato Combinado Televisor/Videograbadora (TV/VCR), o PVR (videograbadora personal)
	Convertidor de Cable o Receptor de Satélite
	Reproductor de DVD
	Amplificador de Audio, Receptor de Audio, Reproductor de CD, Automatización del Hogar, o un Home-Theater-In-A-Box (HTIB) [cine en el hogar en una caja]













UN VISTAZO RÁPIDO A LOS CONTROLES (continuación)

TABLA DE LAS TECLAS

TECLA	FUNCIONES DE LAS TECLAS PARA EL DISPOSITIVO SELECCIONADO ¹				
	AUDIO AMP./RECEP./HTIB ²	AUDIO COMBO. RECEP./DVD	CONVERTIDOR DE CABLE	REPR. DE CD	REPR. DE DVD
	Menú/ Programa	Menú (DVD)	Guía De ³	Menú/ Programa	Menú
	Remover	Regresar	Salir	Remover	Salir
	Subir/ Retroceder	Subir	Subir	Subir/ Disco Anterior	Subir
	Bajar/ Proseguir	Bajar	Bajar	Bajar/ Disco Siguiente	Bajar
	Izquierda/ Balance Izq.	Izquierda	Izquierda	Izquierda/ Pista Anterior	Izquierda
	Derecha/ Balance Der.	Derecha	Derecha	Derecha/ Pista Siguiente	Derecha
	Seleccionar/ Sonido Envol. Enc. o Apag.	Intro (DVD)	Seleccionar	Seleccionar/ Seleccionar Disco	Seleccionar/ Intro
	Canales Frontales	–	Información	Información	Mostrar
	–	–	Exploración De Canales/ Favoritos	–	Exploración De Canales/ Favoritos
	Entrada	Saltar Disco	A/B/ Desvío	–	TV/ DVD
	Canales Traseros	GUI	Mostrar	–	Mostrar
	Banda FM/AM	Repetir Enc./Apag.	Último Canal	Repro. Aleatoria Enc./Apag.	–
	Prefijado Anterior Prefijado Siguiente	Prefijado Anterior Prefijado Siguiente	Canal Anterior Canal Siguiente	Prefijado Anterior Prefijado Siguiente	Salto Hacia Adelante Salto Hacia Atrás

continúa en la página 34

TABLA DE LAS TECLAS

TECLA	FUNCIONES DE LAS TECLAS PARA EL DISPOSITIVO SELECCIONADO ¹			
	RECEPTOR DE SATELITE	TV	COMB. TV/VCR	VCR/PVR
	Guía ³	Menú	Guía	Menú (o Guía) ³
	Salir	Salir	Salir	Salir
	Subir	Subir	Subir	Subir
	Bajar	Bajar	Bajar	Bajar
	Izquierda	-	Izquierda	Izquierda
	Derecha	-	Derecha	Derecha
	Seleccionar	Seleccionar	Seleccionar	Seleccionar
	Información	Información	Información	Información
	Exploración De Canales/ Favoritos	-	Exploración De Canales/ Favoritos	Exploración De Canales/ Favoritos
	TV/ Satélite	TV/ Vídeo	TV/ VCR	TV/ VCR
	Mostrar	Mostrar	Mostrar	Mostrar
	Último Canal	Último Canal	Último Canal	Último Canal
	Canal Anterior Canal Siguiente	Canal Anterior Canal Siguiente	Canal Anterior Canal Siguiente	Canal Anterior Canal Siguiente

continúa en la página 35

UN VISTAZO RÁPIDO A LOS CONTROLES















TABLA DE LAS TECLAS (CONTINÚA DE LA PÁGINA 32)

TECLA	FUNCIONES DE LAS TECLAS PARA EL DISPOSITIVO SELECCIONADO ¹				
	AUDIO AMP./RECEP./ HTIB ²	AUDIO COMBO. RECEP./DVD	CONVERTIDOR DE CABLE	REPR. DE CD	REPR. DE DVD
1	Origen 1/ Dígito 1	Modo FM	Dígito 1	Pista 1/ Dígito 1	Dígito 1
2	Origen 2/ Dígito 2	Sintonizador	Dígito 2	Pista 2/ Dígito 2	Dígito 2
3	Origen 3/ Dígito 3	Banda FM/AM	Dígito 3	Pista 3/ Dígito 3	Dígito 3
4	Origen 4/ Dígito 4	DVD	Dígito 4	Pista 4/ Dígito 4	Dígito 4
5	Origen 5/ Dígito 5	Cinta	Dígito 5	Pista 5/ Dígito 5	Dígito 5
6	Origen 6/ Dígito 6	VCR	Dígito 6	Pista 6/ Dígito 6	Dígito 6
7	Origen 7/ Dígito 7	Aux.	Dígito 7	Pista 7/ Dígito 7	Dígito 7
8	Origen 8/ Dígito 8	TV	Dígito 8	Pista 8/ Dígito 8	Dígito 8
9	Origen 9/ Dígito 9	Satélite	Dígito 9	Pista 9/ Dígito 9	Dígito 9
0	Origen 10/ Dígito 0/ Encendido	Modo Sinton.	Dígito 0	Pista 10/ Dígito 0	Dígito 0
ENTER	Intro/ Seleccionar	Intro (Recep.)	Intro/ Seleccionar	+10	Intro/ Seleccionar
PIP	-	-	PIP Enc./ Repetición Instantánea	-	-
SWAP	-	-	Permutar PIP/ Volver A En Vivo	-	-
MOVE	-	-	Mover PIP/ Salto Rápido/ PIP Apag.	-	-

NOTAS:

1. Las funciones están activadas sólo si están disponibles en su(s) control(es) remoto(s) original(es).
2. Dispositivo de Teatro en Casa en una Caja (HTIB).
3. La guía está disponible para los convertidores de cable o los receptores de satélite en modo **CBL/SAT**, o para las Videgrabadoras personales (PVRs) en modo **VCR**.

TABLA DE LAS TECLAS (CONTINÚA DE LA PÁGINA 33)

TECLA	FUNCIONES DE LAS TECLAS PARA EL DISPOSITIVO SELECCIONADO ¹			
	RECEPTOR DE SATÉLITE	TV	COMB. TV/VCR	VCR/PVR
	Dígito 1	Dígito 1	Dígito 1	Dígito 1
	Dígito 2	Dígito 2	Dígito 2	Dígito 2
	Dígito 3	Dígito 3	Dígito 3	Dígito 3
	Dígito 4	Dígito 4	Dígito 4	Dígito 4
	Dígito 5	Dígito 5	Dígito 5	Dígito 5
	Dígito 6	Dígito 6	Dígito 6	Dígito 6
	Dígito 7	Dígito 7	Dígito 7	Dígito 7
	Dígito 8	Dígito 8	Dígito 8	Dígito 8
	Dígito 9	Dígito 9	Dígito 9	Dígito 9
	Dígito 0	Dígito 0	Dígito 0	Dígito 0
	Intro/ Seleccionar	Intro	Intro	Intro
	PIP Enc./ Repetición Instantánea	PIP Enc.	PIP Enc./ Repetición Instantánea	PIP Enc./ Repetición Instantánea
	Permutar PIP/ Volver A En Vivo	Permutar PIP	Permutar PIP/ Volver A En Vivo	Permutar PIP/ Volver A En Vivo
	Mover PIP/ Salto Rápido/ PIP Apag.	Mover PIP/ PIP Apag.	Mover PIP/ Salto Rápido/ PIP Apag.	Mover PIP/ Salto Rápido/ PIP Apag.

PROGRAMACIÓN DE UN DISPOSITIVO

El remoto 5-en-Uno de RadioShack viene pre-programado para operar un televisor, una videograbadora y un convertidor de cable RCA, y un reproductor de DVD y un receptor de audio Pioneer. Para controlar dispositivos diferentes a las marcas fijadas en la fábrica, lleve a cabo los siguientes pasos; de otra forma puede saltarse esta sección.

Antes de proceder, encuentre los códigos de los dispositivos que desea programar en los *Códigos Del Fabricante* comenzando en la página 46 y anótelos o réalcelos con un marcador.

NOTA: Para controlar un aparato combinado televisor/videograbadora (TV/VCR), vea “Programación De Un Aparato Combinado Televisor/Videograbadora (TV/VCR)” en la siguiente página.

1. Encienda el dispositivo (v.g., la videograbadora o el reproductor de DVD) y, si fuese necesario, póngale el medio que usa (v.g., casete o disco).
2. En el remoto 5-en-Uno de RadioShack, presione una tecla de dispositivo (es decir, **CBL/SAT**, **VCR**, **DVD**, **AUX**, o **TV**).

NOTA: Use la “Tabla De Los Dispositivos” en la página 31 para localizar la tecla adecuada correspondiente al dispositivo que desea programar.

3.  Presione y mantenga presionada la tecla **P** hasta que el LED rojo parpadee dos veces, después suelte la tecla **P**.
4. Introduzca el primer código de cuatro dígitos para su dispositivo. Si el código es el correcto, el LED parpadea dos veces.

NOTA: Si el LED no parpadea dos veces, repita los pasos del 2 al 4 y trate nuevamente de introducir el código.

5.  Para verificar que el código funciona, apunte el remoto 5-en-Uno de RadioShack al dispositivo y presione la tecla **POWER** (o **PLAY**, si el dispositivo no tiene la tecla POWER). El dispositivo debe apagarse. Si no responde, repita los pasos 2 a 5, probando con cada código para la marca del dispositivo hasta que encuentre uno que funcione. Si no puede hallar un código que funcione, vea *Búsqueda De Su Código* en la página 38.
6. Repita los pasos del 1 al 5 para cada dispositivo que desee controlar. Para una referencia en el futuro, anote el código de funcionamiento para cada dispositivo en los cuadrados de abajo:

Código de **CBL/SAT**:

Tipo de dispositivo: _____

Código de **VCR**:

Código de **DVD**:



Código de **TV**:

Código de **AUX**:

Tipo de dispositivo: _____

PROGRAMACIÓN DE UN APARATO COMBINADO TELEVISOR/ VIDEOGRABADORA (TV/VCR)

Antes de proceder, encuentre los códigos del dispositivo que desea programar en los *Códigos Para Programar Combinaciones Televisor/ Videograbadora* en la página 51 y anótelos o réalcelos con un marcador.

1. Encienda el aparato Combinado TV/VCR e insértele un videocasete.
2.  En el remoto 5-en-Uno de RadioShack, presione **VCR**.
3.  Presione y mantenga presionada la tecla **P** hasta que el LED rojo parpadee dos veces, después suelte la tecla **P**.

4. Introduzca el primer código de cuatro dígitos para su dispositivo. Si el código es el correcto, el LED parpadea dos veces.

NOTA: Si el LED no parpadea dos veces, repita los pasos del 2 al 4 y trate nuevamente de introducir el código.

5.  Para verificar que el código funciona, apunte el remoto 5-en-Uno de RadioShack al dispositivo y presione la tecla **POWER** (o **PLAY**, si el dispositivo no tiene la tecla POWER). El dispositivo debe apagarse. Si no responde, repita los pasos 2 a 5, probando con cada código para la marca del dispositivo hasta que encuentre uno que funcione. Si no puede hallar un código que funcione, vea *Búsqueda De Su Código* en la siguiente página.

*NOTA: Si encuentra un código de configuración que funcione, pero necesita un código separado para el televisor, tiene que programar el código TV en el remoto por separado para controlar el volumen. Para los combinados VCR/TV que usan códigos de TV por separado, el volumen del televisor se controla presionando primero **VCR**, y luego **TV**. Después de eso, use **VOL+** (o **VOL-**) para subir (o bajar) el volumen del televisor. Vea "Cambio Del Bloqueo Del Volumen" en la página 40 para las otras opciones de control de volumen.*









6. Para una referencia en el futuro, anote el código de funcionamiento del aparato combinado TV/VCR en los cuadrados de abajo:

Código de **TV/VCR**:

Código de **TV** (si se usa):









BÚSQUEDA DE SU CÓDIGO

Si su dispositivo no le responde al remoto 5-en-Uno de RadioShack después de haber probado todos los códigos listados para su marca, o si su marca no está listada en lo absoluto, trate de buscar su código. Por ejemplo, para buscar un código para su televisor:

1.  Presione **TV** en el remoto.
2.  Presione y mantenga presionada la tecla **P** hasta que el LED rojo parpadee dos veces, después suelte la tecla **P**.
3. 

 Presione **9 9 1**. El LED parpadea dos veces.
4. 
 Apunte el control remoto hacia el televisor y lenta y en forma alternada presione **POWER** y **TV**.
El remoto 5-en-Uno de RadioShack envía códigos infrarrojos desde su base de datos hacia el dispositivo seleccionado, comenzando con el código más popular primero. Deténgase cuando el televisor se apague.
5.  Presione y mantenga presionada la tecla **P** hasta que el LED parpadee dos veces para bloquear el código en su lugar, después suelte la tecla **P**.
6. Para buscar otros códigos de dispositivos, repita los pasos 1 al 5, sustituyendo la tecla adecuada por la del dispositivo que usted está buscando.







VERIFICACIÓN DE LOS CÓDIGOS

Si configuró el remoto 5-en-Uno de RadioShack usando el procedimiento de la sección *Búsqueda De Su Código*, tal vez tenga que averiguar cuál código de cuatro dígitos es el que opera su equipo. Por ejemplo, para descubrir cuál es el código que opera su televisor:

1.  Presione **TV** en el remoto.
2.  Presione y mantenga presionada la tecla **P** hasta que el LED rojo parpadee dos veces, después suelte la tecla **P**.
3. 

 Presione **9 9 0**. El LED parpadea dos veces.
4.  Presione el **1** para ver el código del primer dígito. Espere tres segundos, cuente el número de parpadeos del LED (v.g., tres parpadeos = 3), y anote el número.
NOTA: Si un dígito del código es el 0, el LED no parpadea.
5. 

 Repita el paso 4 para los tres dígitos restantes, usando el **2** para el segundo dígito, el **3** para el tercer dígito, y el **4** para el cuarto dígito.
6. Para verificar otros códigos de dispositivos, repita los pasos 1 al 5, sustituyendo la tecla adecuada por la del dispositivo que usted está verificando.

REASIGNACIÓN DE LAS TECLAS DE DISPOSITIVOS

El remoto 5-en-Uno de RadioShack se puede configurar para controlar un segundo DVD, VCR, TV, o receptor de cable/satélite. Por ejemplo, si quiere controlar un TV, un convertidor de cable, y dos VCRs, siga estos pasos para reasignar la tecla DVD no usada con el fin de que opere la segunda VCR.







1.  Presione y mantenga presionada la tecla **P** hasta que el LED rojo parpadee dos veces en el remoto, después suelte la tecla **P**.
2.  Presione **9 9 2**. El LED parpadea dos veces.

3.  Presione **VCR** y después **DVD**. La tecla **DVD** está lista para ser programada como su segunda VCR. Siga las instrucciones de la sección *Programación De Un Dispositivo* en la página 36.

Para reasignar otras teclas de dispositivos a la tecla **DVD**, repita los pasos 1 a 3 de arriba, sustituyendo **CBL/SAT, AUX,** o **TV** por **VCR** en el paso 3. Para reasignar otra tecla de dispositivo no usada, sustituya la tecla deseada por la tecla **DVD** en el paso 3.

PROGRAMACIÓN DE UNA EXPLORACIÓN DE CANALES FAVORITOS

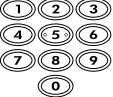
El remoto 5-en-Uno de RadioShack le permite guardar una lista de hasta 10 canales favoritos, en cualquier orden, que se explorará de inmediato cuando usted presione **SCAN (FAV)**.

NOTA: Sólo se pueden guardar canales que pertenezcan a un modo y cualesquiera otros canales previamente guardados se borrarán.

1. Presione la tecla del dispositivo deseado en el remoto.
2.  Presione y mantenga presionada la tecla **P** hasta que el LED rojo parpadee dos veces, después suelte la tecla **P**.
3.  Presione **9 9 6**. El LED parpadea dos veces.

4.  Use el teclado para introducir el número de un canal favorito (v.g., **031**), después presione la **P**.

*NOTA: Se pueden introducir hasta cuatro dígitos correspondientes al número de un canal favorito (v.g., **0031**). Si de hecho introduce cuatro dígitos, no presione la **P**. El programa automáticamente avanza al siguiente espacio de memoria y espera la introducción del siguiente canal.*
5. Repita el paso 4 para cada uno de los canales favoritos que va a guardar, hasta un total de 10 canales.
NOTA: Si usted trata de introducir más de 10 canales, el remoto 5-en-Uno de RadioShack se sale de la programación automáticamente.
6.  Presione y mantenga presionada la tecla **P** durante unos tres segundos para salirse de la programación.

USO DE LA EXPLORACIÓN DE CANALES





Use SCAN (FAV) para dar inicio a una exploración de tres segundos de todos los canales favoritos (si están programados – vea la sección *Programación De Una Exploración De Canales Favoritos* en la página anterior) o de todos los canales (si no se ha programado la *Exploración De Canales Favoritos*).

1. Si se configuró la *Exploración De Canales Favoritos*, pase al paso 2. De otra forma, presione la tecla del dispositivo deseado.
2.  Presione **SCAN** una vez.
 - Si se configuró la *Exploración De Canales Favoritos*, el dispositivo explora sus canales favoritos, y después continúa explorando todos los canales del dispositivo.
 - Si no se configuró la *Exploración De Canales Favoritos*, la exploración comienza con el canal actual.
3. Para detener la exploración de canales en cualquier momento, presione cualquiera de las teclas una vez.







CAMBIO DEL BLOQUEO DEL VOLUMEN

El remoto 5-en-Uno de RadioShack viene preconfigurado para permitir el control independiente del volumen de cada dispositivo seleccionado (*Desbloqueo Global De Volumen*). Sin embargo, usted puede cambiar la fijación de Bloqueo de Volumen por la de *Bloqueo Global De Volumen* de tal manera que el volumen de un dispositivo controle el volumen en todos los otros modos. Después de eso, puede realizar un *Desbloqueo Individual De Volumen* en un dispositivo seleccionado para fijar su control de volumen como operación independiente.

BLOQUEO DEL CONTROL DE VOLUMEN A UN MODO (BLOQUEO GLOBAL DE VOLUMEN)





1.  Presione y mantenga presionada la tecla **P** hasta que el LED rojo parpadee dos veces, después suelte la tecla **P**.
2. 

 Presione **9 9 3**.
3.  Presione la tecla de modo del dispositivo que usted quiere que controle el volumen (v.g., **TV**). El LED parpadea dos veces. Cuando usted presione **VOL+**, **VOL-**, o **MUTE**, el dispositivo seleccionado (v.g., **TV**) controlará el volumen independientemente del modo actual.

DESBLOQUEO DEL CONTROL DE VOLUMEN PARA UN SOLO DISPOSITIVO (DESBLOQUEO INDIVIDUAL DE VOLUMEN)

1.  Después de realizar un *Bloqueo Global De Volumen*, presione la tecla de modo correspondiente al dispositivo que usted quiere que tenga un control independiente del volumen (v.g., **DVD**).
2.  Presione y mantenga presionada la tecla **P** hasta que el LED rojo parpadee dos veces, después suelte la tecla **P**.
3. 

 Presione **9 9 3** y después presione la tecla **VOL-**. El LED parpadea cuatro veces.
4.  Repita los pasos del 1 al 3 para cualquier otro dispositivo que usted quiera que tenga un control independiente del volumen. Cuando usted presione **VOL+**, **VOL-**, o **MUTE**, el dispositivo seleccionado (v.g., **DVD**) controlará el volumen únicamente en su propio modo.

DESBLOQUEO DE TODO EL CONTROL DE VOLUMEN (RESTAURACIÓN DEL DESBLOQUEO GLOBAL)

Siga estos pasos para restaurar el control independiente del volumen para todos los dispositivos programados (v.g., control del volumen del televisor en el modo TV, volumen de la videograbadora en el modo VCR, etc.).

1.  Presione y mantenga presionada la tecla **P** hasta que el LED rojo parpadee dos veces, después suelte la tecla **P**.
2. 

 Presione **9 9 3** y después **VOL+**. El LED parpadeará cuatro veces. El volumen se controlará en forma independiente en todos los dispositivos programados.

LOCALIZACIÓN DE FALLAS

PROBLEMA: El LED no parpadea cuando usted presiona una tecla.

SOLUCIÓN: Cambie las baterías por cuatro (4) nuevas baterías alcalinas tamaño AAA (vea la página 26).

PROBLEMA: El LED parpadea cuando usted presiona una tecla, pero el dispositivo no responde.

SOLUCIÓN: Cerciórese de seleccionar la tecla de dispositivo correcta para el dispositivo que desea controlar. Además, apunte el remoto 5-en-Uno de RadioShack hacia el dispositivo a menos de 4.58 m de distancia.

PROBLEMA: El remoto 5-en-Uno de RadioShack no controla dispositivos o los mandos no están funcionando bien.

SOLUCIÓN: Pruebe todos los códigos listados para el dispositivo. Cerciórese de que el dispositivo funcione con un control remoto de rayos infrarrojos.

PROBLEMA: La combinación TV/VCR no responde adecuadamente.

SOLUCIÓN: Use los códigos VCR para su marca. Algunas unidades de combinación pueden requerir un código de TV y un código de VCR para una operación completa.

PROBLEMA: El remoto 5-en-Uno de RadioShack no enciende a una unidad de combinación TV/VCR marca Sony o Sharp.

SOLUCIÓN: Estos modelos requieren códigos de TV para encenderse. Para la Sony, use el código 0000 para TV y el código 0032 para VCR. Para la marca Sharp, use el código 0093 para TV y el código 0048 para VCR.

PROBLEMA: El cambio de canales no funciona bien.

SOLUCIÓN: Si el control remoto original requería que se presionara la tecla Enter para cambiar de canales, presione **ENTER** en el remoto después de introducir el número de canal.

PROBLEMA: Las teclas **CH+**, **CH-**, y **LAST** no funcionan con su televisor marca RCA.

SOLUCIÓN: Debido al diseño RCA de 1983 a 1987, sólo el control remoto original puede realizar estas funciones.

PROBLEMA: No puedo hallar un código que funcione usando las instrucciones en *Búsqueda De Su Código*.

SOLUCIÓN: Presione y mantenga presionada la tecla **P** hasta que el LED parpadee dos veces, después suelte la tecla **P**. Presione **9 9 2**. Presione y suelte la tecla del dispositivo dos veces, después vuelva a hacer la búsqueda.

PROBLEMA: El remoto 5-en-Uno de RadioShack enciende los dispositivos de audio y controla el volumen, pero no cambia los canales prefijados.

SOLUCIÓN: Algunos productos podrían requerir un código para el Receptor de Audio y otro para el Amplificador de Audio para así controlar remotamente todas las funciones de su dispositivo de audio.

PROBLEMA: No hay volumen en un segundo televisor.

SOLUCIÓN: Siga las instrucciones en la sección *Cambio Del Bloqueo Del Volumen* en la página 40.

PROBLEMA: Su receptor de satélite (DSS) no responde a los códigos listados en la página 49.

SOLUCIÓN: Cerciórese de que el receptor de satélite (DSS) pueda operarse con un control remoto de rayos infrarrojos (IR) y que no esté configurado para recibir únicamente señales de radiofrecuencia (RF).

CUIDADO

- Mantenga seco el control remoto. Si se llega a mojar, séquelo con un paño de inmediato.
- Use y guarde el control remoto sólo a temperaturas ambientes normales.
- Maneje el control remoto con delicadeza y cuidado. No lo deje caer.
- Mantenga el control remoto alejado del polvo y de la mugre.
- Limpie el control remoto con un paño húmedo para que siga luciendo nuevo.

La modificación de, o la intromisión indebida con, los componentes internos del control remoto pueden causar un daño e invalidar la garantía. Si su control remoto no está funcionando como debe, por favor contáctenos en:

www.radioshack.com

o visite la tienda RadioShack de su localidad para que le ayuden.

ESPECIFICACIONES

Alimentación Eléctrica Del Control Remoto	4 Baterías Tamaño AAA
Dimensiones Del Control Remoto (L x A x H)	184.5 x 58.9 x 31.8 mm
Peso Del Control Remoto (sin baterías)	113.4 g

NOTA: *Las especificaciones son típicas; las unidades individuales podrían variar. Las especificaciones están sujetas a cambios y mejoras sin previo aviso.*

INSTRUCCIONES PARA EL USUARIO

Este equipo fue probado y demostró que cumple con los límites para los dispositivos digitales de clase B, de acuerdo con la parte 15 de las Reglas de la FCC. Estos límites están diseñados para proporcionar una protección razonable contra interferencias dañinas en una instalación residencial. Este equipo genera, usa e irradia energía de radiofrecuencia y si no se le instala y usa de acuerdo con las instrucciones, podría causar interferencias dañinas a las comunicaciones por radio. Sin embargo, no hay garantía de que no ocurrirá una interferencia en una instalación en particular. Si este equipo causa interferencias dañinas a la recepción de radio o televisión, lo cual se puede determinar apagando y encendiendo el equipo, se anima al usuario a que trate de corregir la interferencia mediante una o más de las siguientes medidas:

- Reoriente o reubique la antena receptora.
- Aumente la separación que hay entre el equipo y el receptor.
- Conecte el equipo a un tomacorriente en un circuito diferente a donde está conectado el receptor.
- Consulte al distribuidor o a un técnico con experiencia en radio y televisión para que le asista.

Se verificó que este equipo cumple con los límites de un dispositivo de computación de clase B, de acuerdo con las Reglas de la FCC. Para poder mantener el cumplimiento con los reglamentos de la FCC, tienen que usarse cables blindados con este equipo. La operación con equipos no aprobados o con cables no blindados puede resultar en una interferencia en la recepción de radio y televisión. Se cauciona al usuario que los cambios y las modificaciones que se hagan al equipo sin la aprobación del fabricante podrían nulificar la autoridad del usuario para operar este equipo.

GARANTÍA LIMITADA DE 90 DÍAS

Este producto está garantizado por RadioShack contra defectos de fabricación en su material y mano de obra bajo un uso normal durante noventa (90) días a partir de la fecha de compra en una tienda propiedad de la compañía RadioShack o de concesionarios y distribuidores autorizados RadioShack.

EXCEPTO A LO PROVISTO AQUÍ, RadioShack NO BRINDA NINGUNA GARANTÍA EXPRESA Y CUALESQUIERA GARANTÍAS IMPLÍCITAS, INCLUYENDO LAS DE COMERCIABILIDAD Y ADECUACIÓN PARA UN PROPÓSITO PARTICULAR, ESTÁN LIMITADAS EN SU DURACIÓN A LA DURACIÓN DE LA GARANTÍAS LIMITADAS ESCRITAS CONTENIDAS AQUÍ. EXCEPTO A LO PROVISTO AQUÍ, RadioShack NO SERÁ RESPONSABLE ANTE EL CLIENTE NI ANTE ALGUNA OTRA PERSONA O ENTIDAD EN LO TOCANTE A CUALQUIER RESPONSABILIDAD, PÉRDIDA O DAÑO CAUSADO DIRECTA O INDIRECTAMENTE POR EL USO O FUNCIONAMIENTO DEL PRODUCTO O QUE SURJA DE CUALQUIER INCUMPLIMIENTO DE ESTA GARANTÍA, INCLUYENDO, PERO SIN LIMITARSE A, CUALESQUIERA DAÑOS QUE SURJAN DE UNA INCONVENIENCIA, PÉRDIDA DE TIEMPO, DATOS, PROPIEDAD, INGRESOS, O GANANCIAS O CUALESQUIERA DAÑOS INDIRECTOS, ESPECIALES, INCIDENTALES, O EMERGENTES, AUN CUANDO RadioShack HAYA SIDO NOTIFICADA DE LA POSIBILIDAD DE TALES DAÑOS.

Algunos estados no permiten limitaciones respecto a cuánto dura una garantía implícita o a la exclusión o limitación de daños incidentales o emergentes, de manera que las limitaciones o exclusiones de arriba podrían no aplicársele a usted.

En caso de que se presente un defecto en el producto durante el plazo de garantía, lleve el producto y el recibo de venta de RadioShack como prueba de la fecha de compra a cualquier tienda RadioShack. RadioShack, a su opción, a no ser que la ley prevea otra cosa: (a) corregirá el defecto mediante la reparación del producto sin cargo por las piezas ni por la mano de obra; (b) reemplazará el producto por otro igual o de diseño similar; o (c) reembolsará el precio de compra. Todas las piezas y productos reemplazados, y los productos sobre los cuales se otorgó un reembolso, se convierten en la propiedad de RadioShack. Las piezas o productos nuevos o reacondicionados podrían usarse en el desempeño del servicio de garantía. Las piezas y productos reparados o reemplazados están garantizados por el resto del plazo de la garantía original. Usted tendrá que pagar por las reparaciones o reemplazos del producto que se realicen después de la fecha de vencimiento del plazo de garantía.

Esta garantía no cubre: (a) daño o falla causados por o atribuibles a fuerza mayor, abuso, accidente, mal uso, uso inadecuado o anormal, no seguir las instrucciones, instalación o mantenimiento inadecuados, alteración, rayos u otros incidentes de exceso de voltaje o corriente; (b) cualesquiera reparaciones que no sean las proporcionadas por una Instalación de Servicios Autorizada RadioShack; (c) fungibles como los fusibles o baterías; (d) daño cosmético; (e) costos de transporte, flete o seguro; o (f) costos de remoción del producto, instalación, ajuste por servicio de configuración o reinstalación.

Esta garantía le brinda derechos legales específicos, y usted podría tener otros derechos que varían de acuerdo con el estado donde vive.

Departamento RadioShack de Relaciones con el Cliente,
200 Taylor Street, 6th Floor,
Fort Worth, TX 76102

RadioShack 5-IN-ONE REMOTE

MANUFACTURER'S CODES (CÓDIGOS DEL FABRICANTE)

SETUP CODES FOR AUDIO AMPLIFIERS (CÓDIGOS DE CONFIGURACIÓN PARA AMPLIFICADORES DE AUDIO):

Aiwa	0406
Carver	0269
Curtis Mathes	0300
Denon	0160
GE	0078
Harman/Kardon	0892
JVC	0331
Left Coast	0892
Linn	0269
Magnavox	0269
Marantz	0892, 0321, 0269
Nakamichi	0321
Optimus	0395, 0300, 0823
Panasonic	0308
Philips	0892, 0269
Pioneer	0013, 0300, 0823
Polk Audio	0892, 0269
RCA	0300, 0823
Realistic	0395
Sansui	0321
Sony	0689, 0220
Soundesign	0078
Technics	0308
Victor	0331
Wards	0078, 0013
Yamaha	0354

SETUP CODES FOR AUDIO RECEIVERS (CÓDIGOS DE CONFIGURACIÓN PARA RECEPTORES DE AUDIO):

ADC	0531
Adcom	0616
Admiral	0182
Aiwa	1089, 1405, 0121, 0158, 0189
Akai	0115, 0224
Audiotronic	1189
Bose	1229
Capetronic	0531, 0690
Carver	1089, 1189, 0008, 0042, 0189, 0360
Casio	0195
Clarinette	0195

Compaq	1136
Curtis Mathes	0080
Denon	1104, 1160, 0004, 1360
Emerson	0424
Fisher	0042, 0219, 0360
Garrard	0424, 0440, 0463, 0744
Glory Horse	1263
Hanwah	0741
Harman/Kardon	0110, 0189, 0891
Hewlett Packard	1181
JBL	0110
JVC	0074
Jensen	0754
Kansai	0440
Kenwood	1313, 1027, 1570, 1569, 0027, 0042, 0077, 0186
Koss	0424, 0744
LXI	0181, 0744
Lexicon	1076
Linn	0189
Lloyd's	0195
MCS	0039, 0346
Magnavox	1089, 1189, 0128, 0189, 0195, 0364, 0391, 0531
Marantz	1089, 1189, 0039, 0128, 0189,
Memorex	0335
Modulaire	0195
Musicmagic	1089
NAD	0320
NTDE Geniesom	0744
Nakamichi	0097, 0347
Onkyo	0100, 0135, 0380
Optimus	1023, 0042, 0080, 0177, 0181, 0186, 0219, 0440, 0531, 0622, 0670, 0690, 0738, 0744, 0754, 0797, 0801, 0849, 1074
Orient Power	0744
Panasonic	1518, 0039, 0309, 0367
Penney	0195
Philips	1089, 1189, 1269, 0189, 0391
Pioneer	1023, 0014, 0080, 0150, 0244, 0531, 0630
Polk Audio	0189
Proscan	1254
Quasar	0039
RCA	1023, 1254, 0080, 0346, 0360, 0530, 0531, 1074, 1122, 1123, 1609
RadioShack	0744, 1263
Realistic	0001, 0025, 0163, 0178, 0181, 0182, 0195, 0534
Sansui	1089, 0189, 0346
Sanyo	0219, 0801

SETUP CODES FOR AUDIO RECEIVERS, CONTINUED (CÓDIGOS DE CONFIGURACIÓN PARA RECEPTORES DE AUDIO, CONTINUACIÓN):

Schneider	0364
Scott	0163, 0322, 0418
Sharp	0186
Sherwood	0491, 0502
Sony	1058, 1258, 1158, 0158, 0415, 0474
Soundesign	0670
Stereophonics	1023
Sunfire	1313
Symphonic	0182
Teac	0163, 0463
Technics	1308, 1309, 1518, 0039, 0309
Techwood	0364
Thorens	1189
Victor	0074
Wards	0014, 0080, 0158, 0189
Yamaha	0176, 0186, 1176, 1276
Yorx	0195
Zenith	0622, 0744, 0857

SETUP CODES FOR CABLE CONVERTERS (CÓDIGOS DE CONFIGURACIÓN PARA CONVERTIDORES DE CABLE):

ABC	0003, 0008, 0014, 0017
Americast	0899
Archer	0797
Bell & Howell	0014
Bell South	0899
Director	0476
Emerson	0797
Gemini	0797
General Instrument	0476, 0810
GoldStar	0144
Goodmind	0797
Jerrold	0476, 0003, 0276, 0012, 0014, 0810
Memorex	0000
Motorola	0476, 1106, 0276, 0810
Pace	0237
Panasonic	0000, 0107
Paragon	0000
Philips	0305, 0317
Pioneer	0877, 0144, 0533, 1877
Pulsar	0000
Quasar	0000

RadioShack	0303, 0797, 0883
Runco	0000
Samsung	0144
Scientific Atlanta	0877, 0008, 0017, 0477, 1877
Sony	1006
Starcom	0003
Stargate	0797
Supercable	0276
Tocom	0012
Torx	0003
Toshiba	0000
Viewmaster	0883
Zenith	0000, 0525, 0899

SETUP CODES FOR CD PLAYERS (CÓDIGOS DE CONFIGURACIÓN PARA REPRODUCTORES DE CDs):

ADC	0018
Adcom	0155
Aiwa	0157, 0124
Audio Alchemy	0194
BSR	0194
Burmester	0420
California Audio Labs	0029, 0303
Carrera	0194
Carver	0157, 0179, 0437
DKK	0000
DMX Electronics	0157
Denon	0873, 0003
Emerson	0155, 0164, 0305
Fisher	0174, 0179, 0342
Garrard	0280, 0393, 0420
Genexxa	0032, 0164, 0305
Harman/Kardon	0157, 0173, 0426
Hitachi	0032, 0155
JVC	0072
Kenwood	0681, 0826, 0626, 0028, 0037, 0190
Krell	0157
Kyocera	0018
LXI	0305
Linn	0157
MCS	0029
MTC	0420
Magnavox	0157, 0305
Marantz	0626, 0029, 0157, 0180
Miro	0000

*continued on next page...
(continúa en la siguiente página...)*

MANUFACTURER'S CODES (CÓDIGOS DEL FABRICANTE)

SETUP CODES FOR CD PLAYERS, CONTINUED (CÓDIGOS DE CONFIGURACIÓN PARA REPRODUCTORES DE CDS, CONTINUACIÓN):

Mission	0157
NSM	0157
Nikko	0164, 0174
Onkyo	0868, 0101
Optimus	1063, 0000, 0032, 0037, 0087, 0145, 0175, 0179, 0194, 0196, 0280, 0305, 0342, 0420, 0426, 0437, 0468, 0536, 0671, 0775, 0850, 1075
Panasonic	0029, 0303
Parasound	0194, 0420
Philips	0626, 0157
Pioneer	1063, 1062, 0032, 0305, 0468
Polk Audio	0157
Proton	0157
QED	0157
Quasar	0029
RCA	1062, 0032, 0053, 0155, 0179, 0305, 0468, 0764
RadioShack	1083
Realistic	0155, 0164, 0175, 0179, 0180, 0420
Rotel	0157, 0420
SAE	0157
STS	0018
Sansui	0157, 0305
Sanyo	0087, 0179
Scott	0155, 0164, 0305
Sears	0305
Sharp	0861, 0037, 0180
Sherwood	1067, 0180, 0196, 0426
Sonic Frontiers	0157
Sony	0490, 0000, 0185, 0604, 0605
Soundesign	0145
Staron	0398
Tascam	0420
Teac	0174, 0180, 0393, 0420
Technics	0029, 0303
Vector Research	0194
Victor	0072
Wards	0157, 0053, 0559
Yamaha	0888, 0036, 0187
Yorx	0461

SETUP CODES FOR DVD PLAYERS (CÓDIGOS DE CONFIGURACIÓN PARA REPRODUCTORES DVD):

Aiwa	0641
Apex	0672, 0755, 0717
Audiologic	0736
Blue Parade	0571
Denon	0490, 0634
Emerson	0591
Enterprise	0591
Fisher	0670
GE	0522, 0717, 0815
GPX	0769
Go Video	0715, 0783
Gradiente	0651
Greenhill	0717
Harman/Kardon	0582, 0702
Hitachi	0573, 0664
Hiteker	0672
InterAct	0697
JVC	0558, 0623
Kenwood	0534, 0682, 0737
KLH	0717
Konka	0711, 0719, 0720, 0721
Magnavox	0503, 0675
Malata	0782
Marantz	0539
Microsoft	0522
Mitsubishi	0521
Onkyo	0503, 0627
Oritron	0651
Panasonic	0490, 0632, 0677
Pelican Accessories	0731
Philips	0503, 0539, 0646
Pioneer	0525, 0571, 0632
Princeton	0674
Proscan	0522
RCA	0522, 0571, 0717, 0822, 1022
Saitek	0731
Sampo	0698
Samsung	0573
Sanyo	0670
Sharp	0630
Sherwood	0633
Sony	0533, 0772
Technics	0490
Techwood	0692
Theta Digital	0571
Thrustmaster	0498

SETUP CODES FOR DVD PLAYERS, CONTINUED (CÓDIGOS DE CONFIGURACIÓN PARA REPRODUCTORES DVD, CONTINUACIÓN):

Toshiba	0503
Urban Concepts	0503
Yamaha	0490, 0545
Zenith	0503, 0591

SETUP CODES FOR HOME AUTOMATION (CÓDIGOS DE CONFIGURACIÓN PARA LA AUTOMATIZACIÓN DEL HOGAR):

Alco	1390
Audiovox	1390
Kenwood	1313
KLH	1390
Marantz	1089, 1189
Philips	1269
Pioneer	1023
RCA	1609, 1390
Sony	1258
Venturer	1390

SETUP CODES FOR HOME-THEATER-IN-A-BOX DEVICES (CÓDIGOS DE CONFIGURACIÓN PARA DISPOSITIVOS HOME-THEATER-IN-A-BOX):

Kenwood	1313
Marantz	1089, 1189
Philips	1269
Pioneer	1023
RCA	1609
Sony	1258

SETUP CODES FOR SATELLITE RECEIVERS (CÓDIGOS DE CONFIGURACIÓN PARA RECEPTORES DE SATÉLITE):

AlphaStar	0772
Chaparral	0216
Echostar	1005, 0775, 0218
Expressvu	0775
GE	0566
GOI	0775
General Instrument	0869
HTS	0775

Hitachi	0819
Hughes Network Systems	1142, 0749, 1749
JVC	0775
Magnavox	0724, 0722
Memorex	0724
Mitsubishi	0749
Motorola	0869
Next Level	0869
Panasonic	0247, 0701
Paysat	0724
Philips	1142, 0749, 0724, 1076, 0722
Proscan	0392
RCA	0392, 0566, 0855, 0143
RadioShack	0869
Realistic	0052
Samsung	1109
Sony	0639
Star Choice	0869
Toshiba	0749, 0790
Uniden	0724, 0722, 0052
Zenith	0856

SETUP CODES FOR TVs (CÓDIGOS DE CONFIGURACIÓN PARA TELEVISORES):

A-Mark	0003
AOC	0030, 0019, 0003, 0185
Abex	0032
Admiral	0093, 0463
Adventura	0046
Aiko	0092
Aiwa	0701
Akai	0030
Alaron	0179
Ambassador	0177
America Action	0180
Ampro	0751
Anam	0180
Anam National	0055
Archer	0003
Audiovox	0451, 0180, 0003, 0092, 0623
Baysonic	0180
Belcor	0019
Bell & Howell	0154, 0016
Bradford	0180
Brockwood	0019

*continued on next page...
(continúa en la siguiente página...)*

RadioShack 5-IN-ONE REMOTE

MANUFACTURER'S CODES (CÓDIGOS DEL FABRICANTE)

SETUP CODES FOR TVs, CONTINUED (CÓDIGOS DE CONFIGURACIÓN PARA TELEVISORES, CONTINUACIÓN):

Broksonic	0236, 0463, 0003
CXC	0180
Candle	0030, 0056, 0046
Carnivale	0030
Carver	0054
Celebrity	0000
Cineral	0451, 0092
Citizen	0060, 0030, 0056, 0039, 0046, 0092, 0280
Clairtone	0185
Concerto	0056
Contec	0180, 0185
Craig	0180
Crosley	0054
Crown	0180, 0039
Curtis Mathes	0047, 0054, 0154, 0051, 0451, 0093, 0060, 0030, 0145, 0056, 0016, 0039, 0166, 0466, 0747, 1147, 1347
Daewoo	0451, 0019, 0039, 0092, 0623, 0624
Daytron	0019
Denon	0145
Dumont	0017, 0019
Dwin	0720, 0774
Electroband	0000, 0185
Electrohome	0409
Emerson	0154, 0236, 0463, 0180, 0282, 0178, 0019, 0179, 0039, 0177, 0185, 0280, 0623, 0624
Envision	0030
Fisher	0154, 0159
Fujitsu	0179, 0683
Funai	0180, 0179, 0171
Futuretech	0180
GE	0047, 0051, 0451, 0093, 0282, 0178, 0021, 0055, 0135, 0747, 1147, 1347
Gibraltar	0017, 0030, 0019
GoldStar	0030, 0178, 0019, 0056, 0032, 0409
Gradiente	0053, 0056
Grunpy	0180, 0179
Hallmark	0178
Harley Davidson	0179
Harman/Kardon	0054
Harvard	0180
Havermy	0093
Hitachi	0145, 0056, 0016, 0032, 0151, 0409

Infinity	0054
Inteq	0017
JBL	0054
JCB	0000
JVC	0053
Janeil	0046
KEC	0180
KTV	0180, 0030, 0039, 0185, 0280
Kenwood	0030, 0019
Kloss	0046
Konka	0628, 0632, 0638, 0703, 0707
LG	0056
LXI	0047, 0054, 0154, 0156, 0178, 0747
Logik	0016
Luxman	0056
MEI	0185
MGA	0150, 0030, 0178, 0019
MTC	0060, 0030, 0019, 0056, 0185
Magnavox	0054, 0030, 0179, 0020, 0096, 0187, 1254
Majestic	0016
Marantz	0054, 0030
Matsushita	0250
Megatron	0178, 0145, 0003
Memorex	0154, 0250, 0463, 0150, 0178, 0179, 0056, 0016
Midland	0047, 0017, 0051, 0039, 0032, 0135, 0747
Minutz	0021
Mitsubishi	0093, 0150, 0178, 0019
Motorola	0093, 0055
Multitech	0180
NAD	0156, 0178, 0166
NEC	0030, 0019, 0056, 0497
NTC	0092
Nikko	0030, 0178, 0092
Noshi	0018
Onwa	0180
Optimus	0154, 0250, 0166
Optonica	0093, 0165
Orion	0236, 0463, 0179
Panasonic	0250, 0051, 0055
Penney	0047, 0156, 0051, 0060, 0030, 0178, 0021, 0019, 0018, 0056, 0039, 0003, 0032, 0135, 0747, 1347
Philco	0054, 0463, 0030, 0145, 0019, 0020, 0096
Philips	0054
Pilot	0030, 0019, 0039
Pioneer	0166, 0679
Portland	0019, 0039, 0092

SETUP CODES FOR TVs, CONTINUED (CÓDIGOS DE CONFIGURACIÓN PARA TELEVISORES, CONTINUACIÓN):

Princeton	0717
Prism	0051
Proscan	0047, 0747
Proton	0178, 0003, 0466
Pulsar	0017, 0019
Quasar	0250, 0051, 0165, 0055
RCA	0047, 0051, 0093, 0019, 0018, 0090, 0135, 0679, 0747, 1047, 1147, 1247, 1347, 1447
RadioShack	0047, 0154, 0165, 0180, 0030, 0178, 0019, 0056, 0039, 0032, 0409, 0747
Realistic	0154, 0165, 0180, 0030, 0178, 0019, 0056, 0039, 0032
Rhapsody	0185
Runco	0017, 0030, 0497, 0603
SSS	0180, 0019
Sampo	0030, 0039, 0032
Samsung	0060, 0030, 0178, 0019, 0056, 0032
Samsux	0039
Sansei	0451
Sansui	0463
Sanyo	0154, 0159
Scimitsu	0019
Scotch	0178
Scott	0236, 0180, 0178, 0019, 0179
Sears	0047, 0054, 0154, 0156, 0178, 0179, 0056, 0159, 0171, 0747
Semivox	0180
Semp	0156
Sharp	0093, 0165, 0039, 0688, 0689
Shogun	0019
Signature	0016
Simpson	0187
Sony	0000, 0080
Soundesign	0180, 0178, 0179
Spectricon	0003
Squareview	0171
Starlite	0180
Supre-Macy	0046
Supreme	0000
Sylvania	0054, 0030, 0020, 0096
Symphonic	0180, 0171
TMK	0178, 0056, 0177
TNCi	0017
Tandy	0093
Tatung	0055, 0003
Technics	0250, 0051

Technol Ace	0179
Techwood	0051, 0056, 0003
Teknika	0054, 0180, 0150, 0060, 0019, 0179, 0056, 0016, 0039, 0092
Telefunken	0056
Toshiba	0154, 0156, 0060, 1256
Tosonic	0185
Totevision	0039
Vector Research	0030
Victor	0053
Vidikron	0054
Vidtech	0178, 0019
Viking	0046
Wards	0054, 0165, 0030, 0178, 0021, 0019, 0179, 0056, 0016, 0020, 0080, 0096
Waycon	0156
White Westinghouse	0463, 0623, 0624
Yamaha	0030, 0019
Zenith	0017, 0463, 0016, 0092, 0624
Zonda	0003

SETUP CODES FOR TV/VCR COMBOS (CÓDIGOS PARA PROGRAMAR COMBINACIONES TELEVISOR/ VIDEGRABADORA):

Broksonic	0002, 1479
Citizen	1278
Colt	0072
Curtis Mathes	1035
Daewoo	1278
Emerson	0002, 1278, 0179, 1479
Funai	0000
GE	1035, 0807, 1060, 0240
GoldStar	1237
Harley Davidson	0000
Hitachi	0000
Lloyd's	0000
Magnasonic	1278, 0593
Magnavox	0000, 1781
Magnin	0240
Memorex	1237, 1037, 1162, 1262
MGA	0240
Mitsubishi	0807
Optimus	0593, 1162, 1262
Orion	0002, 1479
Panasonic	1035, 1162, 1262, 1362
Penney	1035, 1237, 0240

*continued on next page...
(continúa en la siguiente página...)*

RadioShack 5-IN-ONE REMOTE

MANUFACTURER'S CODES (CÓDIGOS DEL FABRICANTE)

SETUP CODES FOR TV/VCR COMBOS, CONTINUED (CÓDIGOS PARA PROGRAMAR COMBINACIONES TELEVISOR/ VIDEOGRABADORA, CONTINUACIÓN):

Proscan	1060
Quasar	1035,1162
RadioShack	1037
RCA	1035,0807,1060,0240
Sansui	0000,1479
Sanyo	0240
Sears	0000,1237
Sharp	0807
Sony	0000,1232
Sylvania	1781
Symphonic	0000,0593
Thomas	0000
White Westinghouse	1278
Zenith	0000,1479

SETUP CODES FOR VCRs (CÓDIGOS DE CONFIGURACIÓN PARA VIDEOGRABADORAS):

Admiral	0048,0209
Adventura	0000
Aiko	0278
Aiwa	0037,0000,0307
Akai	0041
America Action	0278
American High	0035
Asha	0240
Audiovox	0037
Beaumarck	0240
Bell & Howell	0104
Broksonic	0184,0121,0209,0002,0479
CCE	0072,0278
Calix	0037
Canon	0035
Carver	0081
Cineral	0278
Citizen	0037,0278
Colt	0072
Craig	0037,0047,0240,0072
Curtis Mathes	0060,0035,0162,0041,0760

Cybernex	0240
Daewoo	0045,0278
Denon	0042
Dynatech	0000
Electrohome	0037
Electrophonic	0037
Emerex	0032
Emerson	0037,0184,0000,0121,0043,0209, 0002,0278,0479
Fisher	0047,0104,0066
Fuji	0035,0033
Funai	0000
GE	0060,0035,0048,0240,0202,0760
Garrard	0000
Go Video	0432
GoldStar	0037,0038,0480
Gradiente	0000
HI-Q	0047
Harley Davidson	0000
Harman/Kardon	0081,0038
Harwood	0072
Headquarter	0046
Hitachi	0000,0042,0041
Hughes Network Systems	0042
JVC	0067,0041
Jensen	0041
KEC	0037,0278
KLH	0072
Kenwood	0067,0041,0038
Kodak	0035,0037
LXI	0037
Lloyd's	0000
Logik	0072
MEI	0035
MGA	0240,0043
MGN Technology	0240
MTC	0240,0000
Magnasonic	0278,0593
Magnavox	0035,0039,0081,0000,0149,0563
Magnin	0240
Marantz	0035,0081
Marta	0037
Matsushita	0035,0162,0454
Memorex	0035,0162,0037,0048,0039, 0047,0240,0000,0104,0209,0046, 0268,0299,0307,0454,0479,1037, 1162,1262
Minolta	0042
Mitsubishi	0048,0067,0043
Motorola	0035,0048
Multitech	0000,0072

SETUP CODES FOR VCRs, CONTINUED (CÓDIGOS DE CONFIGURACIÓN PARA VIDEOGRABADORAS, CONTINUACIÓN):

NAD	0058
NEC	0104, 0067, 0041, 0038
Nikko	0037
Noblex	0240
Olympus	0035
Optimus	1062, 0162, 0037, 0048, 0104, 0058, 0432, 0454, 0568, 0593, 0619, 1048, 1162, 1262
Optonica	0062
Orion	0184, 0209, 0002, 0479
Panasonic	1062, 0035, 0162, 0225, 0454, 0616, 1162, 1262, 1362
Penney	0035, 0037, 0240, 0042, 0038
Pentax	0042
Philco	0035, 0209, 0479
Philips	0035, 0081, 0062, 0618, 1081, 1181
Pilot	0037
Pioneer	0067, 0058
Polk Audio	0081
Profitronic	0240
Proscan	0060, 0202, 0760
Protec	0072
Pulsar	0039
Quarter	0046
Quartz	0046
Quasar	0035, 0162, 0454, 1162
RCA	0060, 0035, 0048, 0240, 0042, 0149, 0058, 0202, 0619, 0760
RadioShack	0000, 1037
Radix	0037
Randex	0037
Realistic	0035, 0037, 0048, 0047, 0000, 0104, 0062, 0046, 0066
ReplayTV	0614, 0616
Runco	0039
STS	0042
Samsung	0240, 0045
Sanky	0048, 0039
Sansui	0000, 0067, 0209, 0041, 0479
Sanyo	0047, 0240, 0104, 0046, 0268
Scott	0184, 0045, 0121, 0043
Sears	0035, 0037, 0047, 0000, 0042, 0104, 0046, 0066
Semp	0045
Sharp	0048, 0062
Shintom	0072
Shogun	0240
Singer	0072

Sony	0035, 0032, 0000, 0033, 0636, 1032
Sylvania	0035, 0081, 0000, 0043
Symphonic	0000, 0593
TMK	0240
Tatung	0041
Teac	0000, 0041
Technics	0035, 0162
Teknika	0035, 0037, 0000
Thomas	0000
Tivo	0618, 0636
Toshiba	0045, 0043, 0066
Totevision	0037, 0240
Unitech	0240
Vector	0045
Vector Research	0038
Video Concepts	0045
Videomagic	0037
Videosonic	0240
Villain	0000
Wards	0060, 0035, 0048, 0047, 0081, 0240, 0000, 0042, 0072, 0149, 0062, 0760
White Westinghouse	0209, 0072, 0278
XR-1000	0035, 0000, 0072
Yamaha	0038
Zenith	0039, 0000, 0209, 0033, 0479